

VESTEL

СУШАРКА

Посібник користувача







TDH10SGT2T



Дякуємо Вам за вибір цього продукту.

У цьому Посібнику користувача міститься важлива інформація щодо техніки безпеки та інструкції з експлуатації та технічного обслуговування Вашого приладу.

Перш ніж користуватися своїм пристроєм, просимо вас прочитати цей Посібник користувача та зберегти цю книгу для подальшого використання.

Зображення	Підпис під ілюстрацією	Опис товару
	ЗАСТЕРЕЖЕННЯ	Ризик серйозних травм або смерті
	РИЗИК УРАЖЕННЯ ЕЛЕКТРИЧНИМ СТРУМОМ	Небезпечна напруга
	ВОГОНЬ	Ризик виникнення пожежі
	УВАГА	Ризик травмування або завдання матеріальної шкоди
	ВАЖЛИВО / ПРИМІТКА	Інформація стосовно правильної роботи системи
		Прочитайте інструкції.
		Гаряча поверхня

ЗМІСТ

1. ПРАВИЛА ТЕХНІКИ БЕЗПЕКИ	5
1.1. Електробезпека.....	5
1.2. Правила техніки безпеки для дітей	6
1.3. Безпека продукту	7
1.4. Правила користування	8
1.5. Установлення на поверхні пральної машини.....	10
2. УСТАНОВЛЕННЯ	11
2.1. Під'єднання до водоспуску (за допомогою додаткового зливного шланга).....	11
2.1.1. Під'єднання зливного шлангу.....	11
2.2. Регулювання висоти ніжок.....	11
2.3. Установлення під стільницю	11
3. ЗАГАЛЬНА ІНФОРМАЦІЯ	12
4. ПІДГОТОВКА ОДЯГУ	13
4.1. Сортування одягу для сушіння	13
4.2. Підготовка одягу для сушіння	14
4.3. Об'єм завантаження	14
5. ВИКОРИСТАННЯ ЕЛЕКТРИЧНОЇ СУШАРКИ	15
5.1. Панель керування	15
5.1.1. Реле вибору програм.....	15
5.1.2. Електронний індикатор і додаткові функції.....	15
5.2. Таблиця вибору програм і енергоспоживання	16
5.2.1. Додаткові функції	17
5.2.2. Запуск програми.....	18
5.2.3. Хід роботи програми.....	18
6. ОЧИЩЕННЯ І ДОГЛЯД	21
6.1. Очищення ворсового фільтру	21
6.2. Злив води з баку	21
6.3. Очищення теплообмінника	22
6.4. Очищення датчика вологості	23
6.5. Очищення внутрішньої поверхні та завантажувальних дверцят	23
7. ТЕХНІЧНІ ХАРАКТЕРИСТИКИ	24
8. УСУНЕННЯ НЕСПРАВНОСТЕЙ	25
9. АВТОМАТИЧНІ ПОПЕРЕДЖЕННЯ ПРО НЕСПРАВНОСТІ ТА ПОРЯДОК ДІЙ	27

10. ЗАХИСТ НАВКОЛИШНЬОГО СЕРЕДОВИЩА ТА ІНФОРМАЦІЯ ПРО ПАКУВАННЯ ...	28
10.1. Інформація про пакування	28
11. ЗНАЧЕННЯ МАРКУВАНЬ ЕНЕРГОСПОЖИВАННЯ ТА ЕКОНОМІЯ ЕНЕРГІЇ ...	28
11.1. Маркування енергоспоживання	28
11.2. Енергоефективність	29

ОСНОВНІ ПОЛОЖЕННЯ

- Даний пристрій може використовуватися дітьми старше 8 років та особами з обмеженими фізичними, сенсорними та розумовими здатностями або недостатнім досвідом та знаннями, якщо вони перебувають під наглядом чи проінструктовані щодо належної експлуатації пристрою та усвідомлюють пов'язану із цим небезпеку. Не дозволяйте дітям грати із пристроєм. Чищення і технічне обслуговування не повинні здійснюватися дітьми без нагляду дорослих.
- Не допускайте дітей віком до 3 років до виробу без постійного нагляду.
- Дана електрична сушарка призначена тільки для експлуатації в приміщеннях. Гарантія скасовується у разі комерційного використання.
- Використовуйте цей пристрій для білизни з відповідним маркуванням про придатність для сушки.
- Виробник не несе будь-яку відповідальність за пошкодження, які виникли внаслідок неналежної експлуатації або перевезення.
-
- Не допускайте, щоб покриття для підлоги блокувало вентиляційні отвори пристрою.
- Установлення і ремонт машини має здійснювати тільки кваліфікований працівник авторизованого сервісного центру. Виробник не несе будь-яку відповідальність за пошкодження, які виникли внаслідок ремонту, виконаного неавторизованим агентом.

⚠ ПОПЕРЕДЖЕННЯ: Ніколи не розпилюйте або не лийте воду на поверхню сушарки, щоб вимити її! Існує ризик ураження електричним струмом!

- Залиште щонайменш 3 см від бокових стінок та задньої стінки пристрою, і стільки ж над верхньою стінкою сушарки, якщо вона розміщена під робочою поверхнею.
- Якщо виникає необхідність, монтаж/демонтаж машини під стільницю має бути виконаний кваліфікованим робітником авторизованого сервісного центру.
- Перед установкою перевірте відсутність видимих пошкоджень на пристрої. Забороняється встановлювати або використовувати пошкоджений пристрій.
- Не підпускайте домашніх тварин до сушарки.
- Необхідно використовувати кондиціонер для білизни або подібний продукт, який відчиняються вимогам інструкції виробника.
- Дістаньте з кишень усі предмети, такі як запальнички і сірники.
- Не встановлюйте пристрій за дверима з блокуванням, розсувними дверима, або дверима, що відчиняються у зустрічному напрямку до електричної сушарки, якщо пристрій не дає дверям відкритися повністю.

⚠ЗАСТЕРЕЖЕННЯ: При застосуванні покриття чи вбудованої конструкції, стежте за тим, аби вентиляційні отвори залишалися вільними від перешкод.

- Перед тим, як зв'язатися з Авторизованою сервісною службою з питання встановлення сушарки, перевірте за посібником користувача, чи відповідають технічним вимогам електрична проводка та розетки у вашому приміщенні. У разі такої невідповідності необхідно викликати кваліфікованих електриків та водопровідників, щоб вони виконали усі необхідні роботи з усунення невідповідності.

- Покупець бере на себе відповідальність за підготовку місця для встановлення сушарки разом з підготовкою електричної мережі та каналізаційної системи у приміщенні. Перед установкою перевірте відсутність пошкоджень на пристрої. Забороняється встановлювати пристрій у разі наявності пошкоджень. Такий пристрій може спричинити шкоду вашому здоров'ю.
- Встановлюйте пристрій на твердій пласкій поверхні.
- Вмикайте сушарку в незапиленних приміщеннях з потужною вентиляцією.
- Відстань між сушаркою та підлогою **не можна** зменшувати за рахунок таких предметів як килими, паркет або фільтони, бо це унеможливує забір повітря до машини.
- **Не блокуйте вентиляційні отвори** на нижній панелі електричної сушарки.
- Не встановлюйте пристрій за дверима з блокуванням, розсувними дверима, або дверима, що відчиняються у зустрічному напрямку до електричної сушарки, якщо пристрій не дає дверям відкритися повністю.
- Після завершення встановлення сушарки підключення має залишатися стабільним. Під час встановлення сушарки, упевніться, що задня поверхня нічого не торкається (наприклад, кранів, електричних розеток).
- Робоча температура сушарки становить від +5°C до +35°C. Якщо температура не відповідає цьому температурному режиму, це негативно вплине на роботу сушарки та спричинить її пошкодження.
- Будьте обережні під час перенесення пристрою, оскільки він має важку вагу. Завжди одягайте захисні рукавички.
- Завжди встановлюйте пристрій навпроти стіни.
- Завжди встановлюйте пристрій задньою поверхнею до стіни.
- Після встановлення пристрою на тверду поверхню, завжди використовуйте водомірну рейку, щоб перевірити, чи повністю надійно встановлено пристрій. Якщо пристрій встановлено ненадійно, відрегулюйте його ніжки, доки він

не стане надійно. Повторюйте процедуру щоразу, коли змінюєте місце розташування пристрою.

- Не ставте пристрій на шнур живлення.

Утилізація старих продуктів

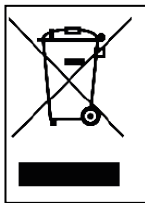

Даний продукт відповідає Директиві EU WEEE (2012/19/EU). Продукт має класифікаційне маркування про утилізацію електричного та електронного обладнання (WEEE).

Це маркування, яке можна знайти на самому продукті або на паспортній табличці, вказує на те, що цей продукт не може бути утилізований разом з іншими побутовими відходами по закінченню терміну експлуатації. Для запобігання потенційної шкоди, яку нерегульовані сміттєві звалища наносять навколишньому середовищу, утилізуйте продукт окремо від інших видів відходів, а щоб запобігти постійному повторному використанню матеріальних ресурсів, упевніться, що їх було перероблено належним чином. Зв'яжіться з регіональним торговельним представником або органами місцевої влади, щоб отримати інформацію про те, де і яким чином ви зможете віддати продукт до пункту екологічно безпечної вторинної переробки. Забороняється віддавати продукт разом з промисловими відходами на вторинну переробку.

СЕ Декларація відповідності

Ми повідомляємо, що наша продукція відповідає чинним Європейським Директивам, Рішенням, Постановам і вимогам, які зазначені у вказаних стандартах.

1. ПРАВИЛА ТЕХНІКИ БЕЗПЕКИ

Даний розділ містить правила техніки безпеки, які допоможуть уникнути важких травм або пошкоджень майна. Порушення цих інструкцій робить будь-які гарантійні зобов'язання недійсними.

1.1. Електробезпека

- Забороняється устатковувати пристрій додатковими перемикачами, такими як таймер, або підключати пристрій до електричного ланцюгу, який регулярно вмикається або вимикається з допомогою додаткових пристроїв.
- Не торкайтеся електричної вилки мокрими або вологими руками. Завжди відключайте прилад від електричної мережі, беручись за вилку, інакше існує ризик ураження електричним струмом.
- Підключіть сушарку до заземленої розетки з захистом запобіжників. Заземлення повинно бути встановлено кваліфікованим електриком. Наша компанія не може нести відповідальність за збитки / втрати, пов'язані з використанням сушарки без заземлення відповідно до місцевих правил.
- Напруга і відповідні типи мережевих запобіжників вказані на паспортній табличці. **(Докладно про паспортну табличку див. пункт Розд. загальна інформація)**
- Напруга і частота, які вказані на паспортній табличці, мають бути рівні напрузі і частоті електричної мережі приміщення.
- Відключайте сушарку від електричної мережі, коли пристрій не використовується тривалий час і також перед установленням обладнання, очищенням і ремонтом, інакше сушарка може вийти з ладу.
- Електрична розетка має бути у вільному доступі після завершення установлення пристрою.

 Пошкоджений шнур живлення / штепсельна вилка може спричинити пожежу або викликати ураження електричним струмом. Якщо шнур або вилка пошкоджені, вони повинні бути замінені. Це має робити лише кваліфікована особа.

 Щоб запобігти ризику виникнення пожежі або ураження електричним струмом, не використовуйте подовжувачі, розеточні блоки або адаптери для підключення сушарки до джерел живлення.

1.2. Правила техніки безпеки для дітей

- Цей пристрій не призначений для використання людьми (зокрема дітьми) з обмеженими фізичними, чуттєвими або розумовими здібностями, або відсутністю досвіду та знань, крім випадків, коли їм було надано нагляд або вказівки щодо використання пристрою особою, яка відповідає за їхню безпеку.
- Даний пристрій може використовуватися дітьми старше 8 років та особами з обмеженими фізичними, сенсорними та розумовими здатностями або недостатнім досвідом та знаннями, якщо вони перебувають під наглядом чи проінструктовані щодо належної експлуатації пристрою та усвідомлюють пов'язану із цим небезпеку. Не дозволяйте дітям грати із пристроєм. Чищення і технічне обслуговування не повинні здійснюватися дітьми без нагляду дорослих.
- Не залишайте дітей без нагляду поряд з машиною.
- Діти можуть випадково закритися в машині, що становить загрозу їхньому життю.
- Не дозволяйте дітям торкатися скляних дверцят пристрою під час його роботи. Поверхня стає вкрай гарячою і це може спричинити пошкодження шкіри.
- Тримайте пакувальний матеріал подалі від дітей.
- У разі ковтання мийних засобів та засобів для чищення

або їх контакту зі шкірою та очима може виникнути отруєння чи подразнення.

- Зберігайте засоби для чищення у недосяжних для дітей місцях.
- Електричні прилади небезпечні для дітей.
- Не дозволяйте дітям наближатися до пристрою, коли він працює.
- Використовуйте програму блокування, щоб запобігти перериванню дітьми циклу сушіння і внесенню будь-яких змін у робочий цикл програми, що працює.
- Не дозволяйте дітям сидіти на пристрої, залазити на нього та всередину.

1.3. Безпека продукту

 **Оскільки існує ризик виникнення пожежі, КАТЕГОРИЧНО ЗАБОРОНЯЄТЬСЯ сушити в машині такі види білизни:**

- Не сушіть в електричній сушарці невиврану білизну.
- Одяг, який має плями від таких речовин як кухонна олія, ацетон, спирт, бензин, керосин, плямовивідник, скипидар, парафіни та парафіновивідники, необхідно випрати в гарячій воді з додатковою кількістю мийного засобу перед тим, як висушити його в електричній сушарці.
- Тканини для очищення і килимки, які мають залишки займистих засобів для чищення або ацетону, бензину, плямовивідників, скипидару, парафінів, парафіновивідників або інших хімікатів.
- Одяг, який має залишки спреїв для волосся, рідини для зняття лаку та подібних речовин.
- Одяг, на якому використовувалися промислові хімікати для очищення (такі як речовини для хімічного очищення).
- Одяг, який має будь-які частки піни, губки, гуми або гумоподібних часток або вставок. До останніх входять латексна піногума, шапочки для душу, водостійкі тканини, одяг зі вставками та ортопедичні подушки з поліуретану.
- Предмети зі вставками та пошкоджені предмети (подушки

або куртки). Поліуретан, що виступає з цих предметів, може зайнятися під час сушіння.

- Експлуатація сушарки в середовищі, що містить борошно або вугільний пил, може спричинити пожежу.

 **УВАГА:** Не можна сушити в пристрої спідню білизну, яка має металеву гарнітуру. Якщо металева гарнітура вивільниться і відірветься під час сушіння, це може спричинити пошкодження пристрою.

 **FIRE:R290**

Ризик виникнення пожежі та пошкоджень!

Цей виріб містить екологічно чистий, але легкозаймистий газ R290. Тримайте відкрите полум'я та джерела вогню подалі від продукту.

1.4. Правила користування

 **УВАГА:** Забороняється зупиняти роботу електричної сушарки до закінчення циклу програми, якщо усі речі не витягнуто швидко і не розкладено так, щоб зменшити їх температуру.

 **УВАГА:** Упевніться, що домашні тварини не залізли усередину сушарки. Перевірте середину сушарки перед початком роботи.

 **УВАГА:** Перенагрівання одягу в сушарці може виникнути за умови скасування програми або у разі перепадів напруги під час роботи пристрою. Така концентрація тепла може спричинити самозагоряння, тому необхідно завжди активувувати програму Refresh (Освіжити), щоб охолодити або швидко дістати одяг з сушарки і розвісити його для зниження температури.

- Використовуйте сушарку виключно для роботи в приміщеннях і сушіння тканин, які мають відповідні

маркування про придатність. Усяке інше використання, що виходить за межі, окреслені для цього пристрою, заборонені.

- Гарантія скасовується у разі будь-якого комерційного використання.
- Даний пристрій призначено для використання винятково в житлових приміщеннях, і має бути установлений на рівну стійку поверхню.
- Не спирайтеся та не сідайте на дверцята сушарки. Сушарка може перекинутися.
- Щоб підтримувати температуру, яка не зашкодить одягу (наприклад, запобігти займанню одягу), після нагрівання розпочинається процес охолодження. Після закінчення охолодження програма завершується. Після завершення програми завжди швидко діставайте одяг з сушарки.

 **УВАГА:** Забороняється використовувати машину без ворсового фільтра або з пошкодженим ворсовим фільтром.

- Ворсовий фільтр необхідно чистити **щоразу після використання**, як зазначено в пункті **Очищення ворсового фільтра**.
- Ворсовий фільтр необхідно висушувати після вологого очищення. Мокрі фільтри можуть спричинити збої під час процесу сушіння.
- Необхідно не допускати накопичення ворсинок в електричній сушарці (не використовується в пристроях, обладнаних зовнішньою вентиляцією, яка виходить за межі будинку)

 **ВАЖЛИВО:** Проміжок між сушаркою та підлогою не можна зменшувати за рахунок таких предметів як килими, паркет або фільтони, бо це унеможлиблює забір повітря до машини.

- Не встановлюйте сушарку в приміщеннях, де існує ризик замерзання. Температура замерзання негативно впливає на роботу

сушарки. Конденсована вода, яка замерзає в насосі та шлангах, може спричинити пошкодження.

1.5. Установлення на поверхні пральної машини

⚠ УВАГА: Забороняється встановлювати пральну машину на сушарку. Зверніть увагу на попередження нижче, коли будете встановлювати сушарку на пральну машину.

⚠ УВАГА: Сушарку можна встановлювати тільки на пральні машини, які мають такий самий обсяг завантаження або вищий.

- Щоб користуватися сушаркою на поверхні пральної машини, необхідно обов'язково встановлювати відповідний з'єднувальний елемент для монтажу двох пристроїв в колону. З'єднувальний елемент для монтажу постачає Авторизований сервісний центр.
- Після встановлення сушарки на поверхню пральної машини загальна вага обох пристроїв може складати майже 150 кг (під час завантаження). Встановлюйте пристрої на твердій підлозі, яка має високу опорну здатність!

Електрична сушарка (Глибина)	Пральна машина				
	37-41 cm	42-45 cm	46-49 cm	50-56 cm	57-63 cm
52,5 cm	X	✓	✓	✓	✓
56 cm	X	X	✓	✓	✓
61 cm	X	X	X	✓	✓
64 cm	X	X	X	X	✓

(Детальну інформацію див. пункт 7, Розд. Технічні характеристики)

Щоб встановити сушарку на пральну машину, необхідний додатковий комплект для вертикального монтажу. Будь ласка, зв'яжіться зі службою клієнтської підтримки, щоб придбати комплект для вертикального монтажу. До комплекту вертикального монтажу додається інструкція з монтажу.

2. УСТАНОВЛЕННЯ

2.1. Під'єднання до водоспуску (за допомогою додаткового зливного шланга)

У пристроях з блоком теплового насоса вода накопичується в резервуарі під час процесу сушіння. Необхідно зливати накопичену воду після кожного сушіння. Замість періодичного спорожнення резервуара для води, ви також можете використовувати шланг для зливу, що входить до складу продукту, для прямого зливу води назовні.

2.1.1. Під'єднання зливного шлангу

1. Візьміть за кінчик шланг, який розташовано на задній стінці пристрою, і витягніть його. Не використовуйте жодного інструменту, щоб витягнути шланг.
2. Під'єднайте один кінець зливного шлангу, який входить в комплект постачання, до роз'єму, з якого зняли шланг.
3. Під'єднайте інший кінець зливного шлангу безпосередньо до водовідвідного патрубку або покладіть його до раковини.

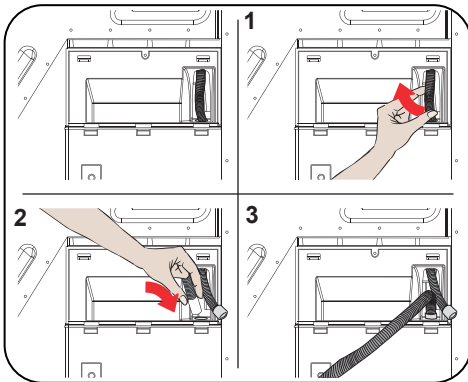

⚠ УВАГА: Шланг необхідно під'єднувати так, щоб він не зміг від'єднатися. Якщо шланг від'єднався під час зливу води, можливе затоплення приміщення.

👉 ВАЖЛИВО: Зливний шланг необхідно встановлювати на максимальній висоті, яка складає 80 см.

👉 ВАЖЛИВО: Зливний шланг не можна затискати між патрубком і пристроєм, також

шланг не може бути скрученим і на нього не можна наступати.

2.2. Регулювання висоти ніжок

- Щоб сушарка працювала з меншими шумами і вібрацією, необхідно відрегулювати її ніжки таким чином, щоб вона стояла рівно. Відрегулюйте висоту ніжок так, щоб пристрій стояв рівно.
- Обертайте ніжки праворуч і ліворуч, доки сушарка не стане рівно і стабільно.

👉 ВАЖЛИВО: Ніколи не знімайте регульовані ніжки.

Підключення до електричної мережі **⚠ УВАГА:** Існує ризик виникнення пожежі і враження електричним струмом.

- Сушарка працює під напругою 220-240 V і 50 Гц.
- Шнур живлення сушарки устаткований спеціальною вилкою. Вилку потрібно підключити до розетки, яку захищено запобіжником на 16 ампер, як вказано на паспортній табличці. Номінальний струм для лінії живлення, до якої підключено цю вилку, також повинен дорівнювати 16 амперам. Якщо у вас немає такої розетки або запобіжника, необхідна консультація кваліфікованого електрика.
- Наша компанія не несе будь-яку відповідальність за пошкодження, які виникли внаслідок роботи пристрою без заземлення.

👉 ВАЖЛИВО: Робота машини за умов низької напруги спричинить скорочення терміну експлуатації і знизить її працездатність.

2.3. Установлення під стільницю

- Залишіть щонайменш 3 см від боковин та задньої стінки пристрою, і стільки ж над верхньою стінкою сушарки, якщо вона розміщена під стільницею.
- Якщо виникає необхідність, монтаж / демонтаж машини під стільницею має бути виконаний кваліфікованим робітником авторизованого сервісного центру.

3. ЗАГАЛЬНА ІНФОРМАЦІЯ

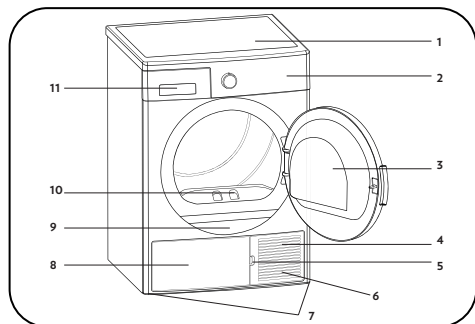

















1. Верхній лоток
2. Панель керування
3. Завантажувальні дверцята
4. Нижня панель
5. Щілина для відкриття нижньої панелі
6. Вентиляційні отвори
7. Регульовані ніжки
8. Кришка нижньої панелі
9. Паспортна табличка
10. Ворсовий фільтр
11. Кришка висувного відсіку

4. ПІДГОТОВКА ОДЯГУ

4.1. Сортування одягу для сушіння

Дотримуйтесь вказівок на ярликах одягу, який буде сушитися. Сушіть в машині тільки ті речі, які мають вказівку/позначку, яка повідомляє про те, що «речі придатні для сушіння в сушарній машині».

- Не вмикайте машину, коли завантажувальний обсяг та тип одягу відрізняються від показників, наведених у пункті 4.3. Об'єм завантаження.

 <p>Придатний для сушіння в сушарній машині</p>	 <p>Прасування не потрібно</p>	 <p>Ніжне/Делікатне сушіння</p>	 <p>Не придатний для сушіння в сушарній машині</p>
 <p>Без сушіння</p>	 <p>Не призначений для хімічної чистки</p>	 <p>За будь-якої температури</p>	 <p>За високих температур</p>
 <p>За середніх температур</p>	 <p>За низьких температур</p>	 <p>Без теплової обробки</p>	 <p>Вивісити для сушіння</p>
 <p>Розкласти для сушіння</p>	 <p>Вивісити мокрим для сушіння</p>	 <p>Розкласти у тіні для сушіння</p>	 <p>Придатний для хімічної чистки</p>

Забороняється сушити разом речі з тонких і товстих тканин, а також речі з кількох шарів тканин, оскільки для них існують окремі класи сушіння. Тому слід сушити разом тільки той одяг, який має однакову фактуру та зроблений з однакових тканин. Це сприятиме рівномірному сушінню. Якщо ви вважаєте, що одяг все ще мокрий, ви можете обрати програму таймера для додаткового сушіння.

Потрібно сушити предмети великих (наприклад, стьобані куртки) та малих розмірів окремо, для того, щоб такі предмети не залишалися мокрими після сушіння.

⚠ ВАЖЛИВО: Делікатні тканини, гаптовані тканини, шерстяні/шовкові тканини, одяг, вироблений з делікатних та коштовних тканин, а також штори і гардини, вироблені з таких тканин і тюлю, не підходять для сушіння в сушарці.

4.2. Підготовка одягу для сушіння

⚠ Ризик вибуху та виникнення пожежі!

Дістаньте з кишень усі предмети, такі як запальнички і сірники.

⚠ УВАГА: Вони можуть пошкодити барабан сушарки та одяг.

- Під час прання одяг може заплутатися. Необхідно розсортувати кожну річ окремо перед завантаженням в сушарку.
- Витягніть усі предмети з кишень одягу і зробіть наступне:
- Паски з тканин, зав'язки фартухів та ін. потрібно зв'язувати між собою, або використовувати мішок для білизни.
- Застібніть усі блискавки, застібки і гачки, застібніть гудзики на чохлах.
- Щоб отримати найкращий результат сушіння, розсортуйте одяг відповідно до типу тканини і програми сушіння.
- Зніміть з одягу усі затискачі і подібні металеві частини.
- Речі з бавовни, такі як футболки, і плетені речі **зазвичай сідають під час першого сушіння**. Використовуйте програму захисту.
- **Не пересушуйте вироби з синтетичних тканин. Це спричинить змінання тканини.**
- Під час ополіскування одягу перед сушінням додавайте таку кількість пом'якшувача, яка відповідає вказівкам виробника пральної машини.

4.3. Об'єм завантаження

Користуйтеся інструкціями з розділу «Таблиця вибору програм і енергоспоживання». (Див.: Розд. 5.2 Таблиця вибору програм і енергоспоживання). Не завантажуйте пристрій більшою кількістю одягу, ніж вказано в таблиці.

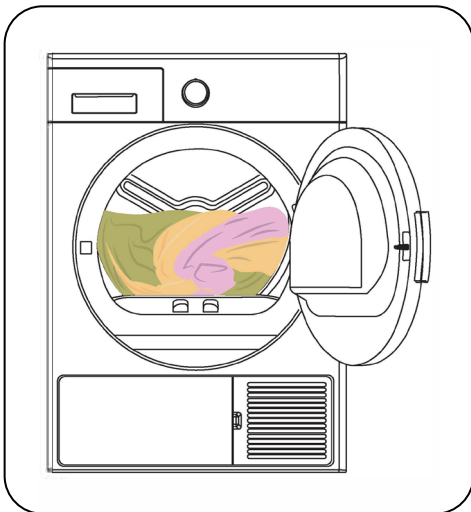

⚠ ВАЖЛИВО: Не рекомендується завантажувати в сушарку більшу кількість одягу, ніж ту, яку вказано на рисунку. Перенавантаження машини може спричинити зниження працездатності пристрою і пошкодження одягу.

Білизна	Вага сухого завантаження (г)
Простирадло (подвійне)	725
Наволочка	240
Банний рушник	700
Рушник для рук	225
Сорочка	190
Сорочка бавовняна	200
Джинси	650
Текстиль - габардинові штани	400
Футболка	120

5. ВИКОРИСТАННЯ ЕЛЕКТРИЧНОЇ СУШАРКИ

5.1. Панель керування

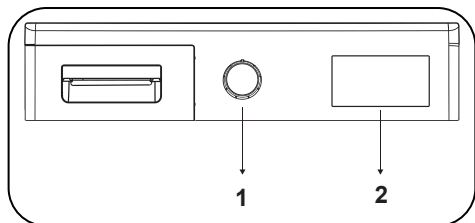

1. Реле вибору програм

2. Електронний індикатор і додаткові функції

5.1.1. Реле вибору програм

Використовуйте реле вибору програм, щоб обрати потрібну програму сушіння

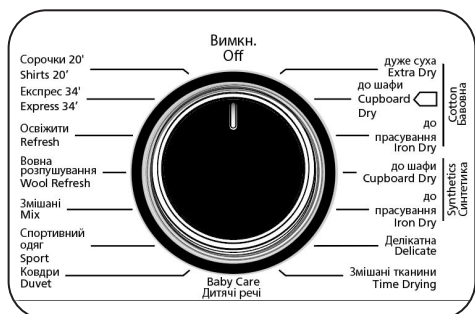

5.1.2. Електронний індикатор і додаткові функції

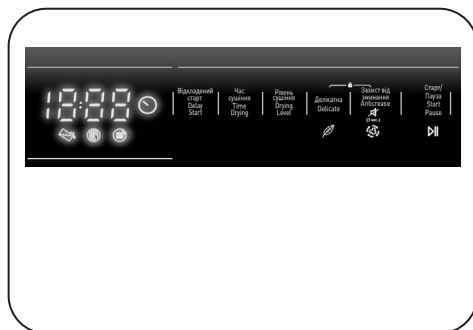

Позначки дисплея:

Індикатор стану баку для води	
Індикатор попередження про очищення ворсового фільтра	
Індикатор попередження про очищення теплообмінника	

5.2. Таблиця вибору програм і енергоспоживання

Натисніть кнопку Start/Pause (Старт/Пауза), щоб запустити програму. Світлодіодний індикатор Start/Pause (Старт/Пауза) вказує на початок програми, далі з'являється світлодіодний індикатор Drying (Сушіння).

Програма	Завантаження (кг)	Пральна машина швидкість віджиму	Приблизний обсяг залишкової вологи	Тривалість (хвилини)
Бавовна сушіння	10	1000	60%	245
Бавовна у шафу	10	1000	60%	239
Бавовна під праску	10	1000	60%	171
Синтетика у шафу	5	800	40%	76
Синтетика під праску	5	800	40%	62
Делікатне	2	600	50%	55
Сушіння за часом	-	-	-	-
Дитячі	3	1000	60%	78
Ковдри	2,5	800	60%	140
Спортивні	4	800	40%	103
Змішані тканини	4	1000	60%	112
Шерсть освіжити	-	-	-	5
Освіжити	-	-	-	10
Швидке 34'	1	1200	50%	34
Сорочки 20'	0.5	1200	50%	20

Виміри енергоспоживання				
Програма	Завантаження (кг)	Пральна машина швидкість віджиму	Приблизний обсяг залишкової вологи	Виміри енергоспоживання (кВт-год)
Бавовна у шафу	10	1000	60%	2,3
Бавовна під праску	10	1000	60%	1,67
Синтетика у шафу	5	800	40%	0,79
Енергоспоживання у «вимкненому стані» P ₀ (В)				0,5
Енергоспоживання в «увімкненому стані» P _L (В)				1,0



Програма Cotton Cupboard Dry - стандартна програма сушіння, яка працює за умови повного або часткового завантаження, і інформація про яку подається на етикетці та під час отримання пристрою. Ця програма - найбільш енергоефективна, щоб сушити звичайний вологий одяг з бавовни.

*Стандартна програма енергоспоживання, Energy labelling standard programme (EN 61121:2013)

* Для проведення стандартних перевірок шланг для зливу води повинен бути підключений до стоку згідно відповідних інструкцій з монтажу.

Усі дані в таблиці було приведено до відповідності стандарту EN 61121:2013. Дані енергоспоживання можуть відрізнятися від даних у таблиці залежно від типу тканин, швидкості віджиму, навколишнього середовища і напруги.

5.2.1. Додаткові функції

Таблиця з усіма опціями, які можна обрати для програм, наведена нижче.

Опція	Опис
Рівень сушіння	Рівень вологи, отриманий після сушіння, можна підвищити на 3 рівня. Таким чином, можна обрати потрібний рівень сушіння. Рівні, які можна обрати, на відміну від стандартних налаштувань: 1, 2, 3. Після вибору засвітиться індикатор відповідного рівня сушіння.
Делікатне сушіння	Pèlhura delikate thahen pèr një kohë më të gjatë në një temperaturë të ulët
Антизмінання	Якщо обрати опцію Антизмінання і не відчиняти дверцята сушарки після завершення програми, фазу розгладжування, яка триває 1 годину, буде продовжено до 2 годин. Після обрання опції Антизмінання ви почуєте попереджувальний звуковий сигнал. Щоб скасувати опцію, натисніть на ту саму кнопку ще раз. Якщо під час роботи фази розгладжування ви захочете відчинити дверцята, натисніть кнопку Старт/Пауза і роботу означеної фази буде скасовано.
Відстрочка старту	Ви можете затримати запуск програми, обравши опцію від 1 до 23 годин. Ви можете активувати заданий термін відстрочки, натиснувши кнопку Start/Pause (Старт/Пауза). Коли закінчиться час затримки, обрану програму буде запущено автоматично. Під час затримки запуску, можливо активувати/деактивувати опції, які сумісні з обраною програмою. Тривале натискання кнопки Delayed Start (Відстрочка старту) буде постійно змінювати час затримки запуску програми.
Вимкнення сигналу	Сушарка надає звукові попередження, коли повертається реле вибору програм, натискаються кнопки та після завершення програми. Щоб вимкнути такі сигнали, натисніть кнопку Anti-Crease (Антизмінання) і притримуйте її 3 секунди. Коли ви натиснете на кнопку, ви почуєте звуковий сигнал, який означатиме, що опцію відмінили.
Time Drying (Час сушіння)	Коли реле встановлено на програму Time Drying (Час сушіння), можна обрати опцію, натискаючи кнопку опції Time Drying, і запустити програму, натискаючи кнопку Start/Pause (Старт/Пауза). Тривале натискання кнопки Time Drying (Час сушіння) буде постійно змінювати час затримки запуску програми.
Child Lock (Блокування пристрою)	Існує можливість увімкнути захист від дітей, щоб уникнути змін у потоці програм у разі натискання клавіш під час програми. Для активації функції захисту від дітей необхідно одночасно натиснути кнопки «Делікатний режим» і «Захист від змінання» й утримувати протягом 3 с. Після активації захисту від дітей всі клавіші будуть деактивовані. Захист від дітей автоматично не деактивується в кінці програми. Для деактивації захисту від дітей в кінці програми переведіть ручку вибору програми в положення «Вимк.». Потім переведіть ручку вибору програми в перше положення. Захист від дітей все ще активний. Для деактивації захисту від дітей необхідно одночасно натиснути кнопки «Делікатний режим» і «Захист від змінання» й утримувати протягом 3 с. Після активації/деактивації захисту від дітей на дисплеї протягом 2 с відобразиться CL, після чого вимкнеться; також лунатиме звуковий попереджувальний сигнал. Застереження. Якщо ви повернете ручку вибору програми під час роботи пристрою або активованого захисту від дітей, ви почуєте звукове попередження, а на дисплеї протягом 2 с відобразиться CL, після чого вимкнеться. Якщо ви повернете ручку вибору програми, ви почуєте звукове попередження. Навіть якщо ви встановите ручку програми в іншу програму, попередня програма буде продовжуватися. Щоб вибрати нову програму, потрібно вимкнути блокування від дітей та встановити ручку вибору програми у відповідне положення.

5.2.2. Запуск програми

Під час вибору програм буде світитися світлодіодний індикатор Start/Pause (Старт/Пауза). Натисніть кнопку Start/Pause (Старт/Пауза), щоб запустити програму. Світлодіодний індикатор Start/Pause (Старт/Пауза) вказує на початок програми, далі з'являється світлодіодний індикатор Drying (Сушіння).

Програма	Опис
Бавовна сушіння	Дана програма висушує вироби з товстих тканин та багатощарові вироби - такі, як бавовняні рушники, простирадла, наволочки, купальні халати, - при високій температурі, що дозволяє одразу захвати речі у шафу.
Бавовна у шафу	Дана програма висушує бавовняні піжами, спідню білизну, скатертини та ін. при високій температурі, що дозволяє одразу захвати речі у шафу.
Бавовна під праску	Дана програма висушує бавовняний одяг для подальшого прасування. Одяг, який дістануть з машини, буде вологим.
Синтетика у шафу	Дана програма висушує вироби з синтетичних тканин, - такі, як сорочки, футболки, блузи, - при нижчій температурі, ніж у програмах для бавовни, що дозволяє одразу захвати речі у шафу.
Синтетика під праску	Дана програма висушує вироби з синтетичних тканин, - такі, як сорочки, футболки, блузи, - при нижчій температурі, ніж у програмах для бавовни, для їх подальшого прасування. Одяг, який дістануть з машини, буде вологим.
Делікатне	Дана програма висушує одяг з тонких тканин, такий як сорочки, блузи і вироби з шовку при низькій температурі і готує одяг для подальшого носіння.
Сушіння за часом	Щоб отримати бажаний рівень сушіння при низькій температурі, ви можете використовувати програму таймеру від 20 до 200 хвилин. Незалежно від рівня сушіння, програму можна зупинити у будь-який час.
Дитячі	Дана програма висушує одяг з делікатних тканин для немовлят при низькій температурі і готує одяг для подальшого носіння.
Ковдри	Програма використовується для сушіння ковдр.
Спортивні	Програма Sport використовується для сушіння такого синтетичного спортивного одягу, як шорти, футболки при низькій температурі.
Змішані тканини	Дана програма висушує одяг з комбінацій бавовни і синтетичних тканин при низькій температурі, зберігає колір одягу і готує одяг для подальшого носіння.
Шерсть освіжити	Програма Wool Refresh (Шерсть освіжити) допомагає шерстяним тканинам позбутися надлишкової води після ополіскування завдяки низькій температурі і повільному руху барабану.
Освіжити	Час сушіння можна вибрати з діапазону від 10 до 120 хвилин, без використання гарячого повітря. Таке освіження дає змогу усунути неприємні запахи.
Швидке 34'	1 кг синтетичних сорочок, які віджимаються на високій швидкості у пральній машині, висушуються за 34 хвилин.
Сорочки 20'	Підготовлює від 2 до 3 сорочок для прасування за 20 хвилин.

 **ВАЖЛИВО:** Не відчиняйте завантажувальні дверцята під час роботи програми. Якщо дверцята відчинено, не тримайте їх у відчиненому стані тривалий час.

5.2.3. Режим енергозбереження

Якщо впродовж 15 хвилин на етапі вибору програми не буде натиснуто жодної клавіші, сушарка перейде у режим енергозбереження для зменшення енергоспоживання. Увесь дисплей вимкнеться. Під час режиму енергозбереження блиматиме індикатор «- -» (тобто вмикатиметься на 0,5 с та вимикатиметься на 3 с). Яскравість світлодіодного індикатора «- -» у режимі енергозбереження буде нижчою. Щоб вибрати та запустити програму, необхідно буде вимкнути й знову ввімкнути машину.»

5.2.4. Хід роботи програми

Під час програми

Коли ви відчините дверцята під час роботи програми, пристрій автоматично перемкнеться в сплячий режим. Як тільки дверцята буде зачинено, натисніть кнопку Start/Pause (Старт/Пауза), щоб поновити роботу програми.

Не відчиняйте завантажувальні дверцята під час відчинити дверцята. Якщо вам потрібно відкрити двері, не тримайте їх відчиненими тривалий час.

Завершення програми

Коли програму завершено, з'являться світлодіодні індикатори Start/Pause (Старт/Пауза), рівня води в баку, очищення фільтра і очищення конденсатора. Додатково після завершення програми пристрій дасть попереджувальний звуковий сигнал. Дістаньте одяг, щоб підготувати машину до нового завантаження.

 **ВАЖЛИВО:** Очищайте ворсовий фільтр після завершення кожної програми. Зливайте воду з баку після завершення кожної програми.

 **ВАЖЛИВО:** Якщо ви не дістанете одяг з барабану після завершення програми, 1-годинна фаза Anti Crease буде активована автоматично. Програма буде обертати барабан з регулярними інтервалами, щоб запобігти зминанню тканин.

ПРОГРАМИ	ОПЦІЇ						
	Затримка запуску	Завершення циклу вимкнення сигналу	Child Lock (Блокування пристрою)	Сушіння за часом	Рівень сушіння	Антизминання	Делікатне
Бавовна сушіння	✓	✓	✓	×	✓	✓	✓
Бавовна у шафу	✓	✓	✓	×	✓	✓	✓
Бавовна під праску	✓	✓	✓	×	✓	✓	✓
Синтетика у шафу	✓	✓	✓	×	✓	✓	✓
Синтетика під праску	✓	✓	✓	×	✓	✓	✓
Делікатне	✓	✓	✓	×	×	✓	✓
Сушіння за часом	✓	✓	✓	✓	×	✓	×
Дитячі	✓	✓	✓	×	✓	✓	✓
Ковдри	✓	✓	✓	×	×	✓	✓
Спортивні	✓	✓	✓	×	✓	✓	✓
Змішані тканини	✓	✓	✓	×	✓	✓	✓
Шерсть освіжити	✓	✓	✓	×	×	✓	×
Освіжити	✓	✓	✓	✓	×	✓	×
Швидке 34'	✓	✓	✓	×	×	✓	×
Сорочки 20'	✓	✓	✓	×	×	✓	×
×	Недоступний						
✓	Доступний						

6. ОЧИЩЕННЯ І ДОГЛЯД

ВАЖЛИВО: Не використовуйте промислові хімічні засоби для чищення сушарки. Не використовуйте сушарку, яку чистили промисловими хімічними засобами.

6.1. Очищення ворсового фільтру

ВАЖЛИВО: НЕ ЗАБУВАЙТЕ ПРО ОЧИЩЕННЯ ВОРСОВИХ ФІЛЬТРІВ ПІСЛЯ ЗАВЕРШЕННЯ КОЖНОЇ ПРОГРАМИ.

Щоб очистити ворсовий фільтр:

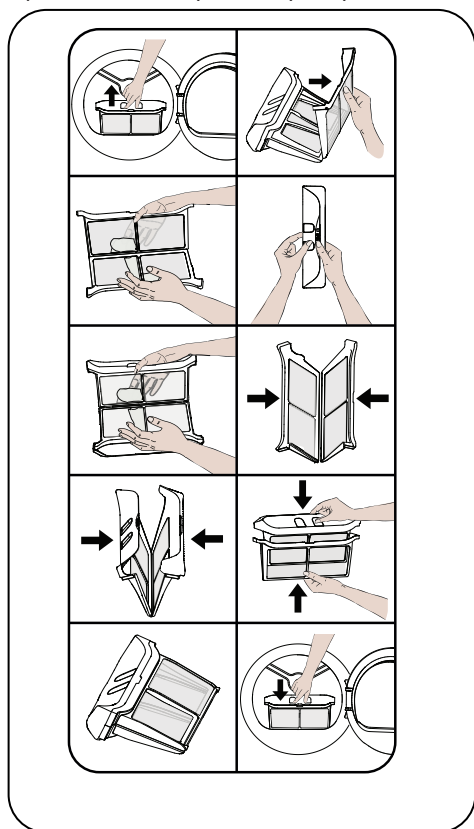

1. Відчиніть завантажувальні дверцята.
2. Потягніть ворсяний фільтр угору і зніміть його.
3. Відкрийте зовнішній фільтр
4. Очистіть зовнішній фільтр руками або м'якою ганчіркою.

5. Відкрийте внутрішній фільтр.

6. Очистіть внутрішній фільтр руками або м'якою ганчіркою.

7. Закрийте фільтри та зафіксуйте гачки

8. Вставте внутрішній фільтр усередину зовнішнього фільтра

9. Встановіть ворсяний фільтр на місце.

Після використання сушарки протягом певного часу у фільтри утворюється шар, який спричиняє забруднення поверхні фільтра, тому вимийте фільтр теплою водою. Ретельно висушіть фільтр перед тим, як встановлювати його в машину.

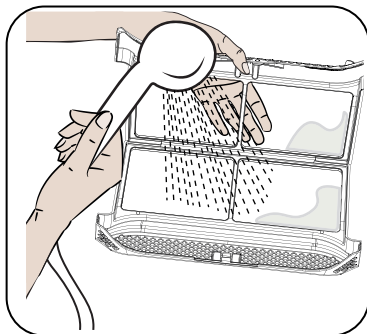

6.2. Злив води з баку

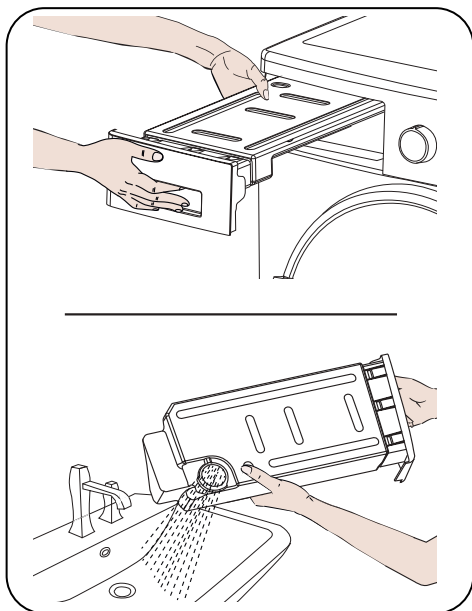

1. Зніміть кришку з висувного відсіку і дістаньте бак.
2. Вилийте воду з баку.
3. Якщо на зливному ковпачку налип ворс, змийте його водою.
4. Встановіть бак для води у машину.

ВАЖЛИВО: Забороняється витягати бак для води під час роботи програми. Вода, яка утворюється з конденсату в баку для води, не придатна для подальшого використання людиною.

ВАЖЛИВО: НЕ ЗАБУВАЙТЕ ВИЛИВАТИ ВОДУ З БАКУ ДЛЯ ВОДИ ПІСЛЯ КОЖНОГО КОРИСТУВАННЯ.

«Для сушильних машин місткістю 10/11/12 кг укомплектованих набором шлангів для прямого зливу; Якщо під час роботи програми резервуар для води заповнюється повністю - загоряється сигнальна лампа, а сушильна машина переходить в режим очікування. В цьому випадку необхідно злити воду з резервуара і натиснути кнопку «»Старт/Стоп»», щоб продовжити роботу. Як тільки резервуар стане пустим, сигнальна лампа згасне і робота програми відновиться. Щоб уникнути цього попередження, рекомендується використовувати прямий шланг для зливу води під час циклу сушіння.»

6.3. Очищення теплообмінника

ВАЖЛИВО: Очистіть теплообмінник, коли побачите попередження «Очищення теплообмінника».

ВАЖЛИВО: НАВІТЬ ЯКЩО СВІТЛОДИОДНИЙ ІНДИКАТОР ПОПЕРЕДЖЕННЯ ПРО «ОЧИЩЕННЯ ТЕПЛООБМІННИКА» НЕ ЗАГОРІВСЯ: ОЧИЩАЙТЕ ТЕПЛООБМІННИК ПІСЛЯ КОЖНОГО 30 СУШІННЯ АБО РАЗ НА МІСЯЦЬ.

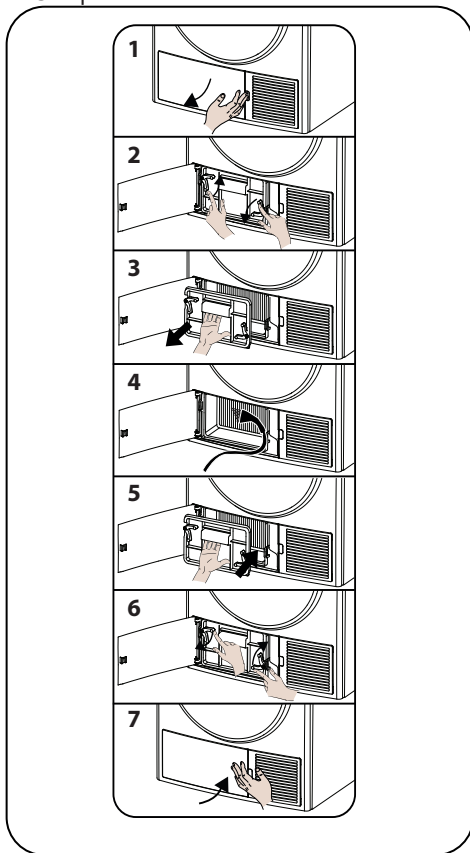

Якщо процес сушіння завершено, відчиніть завантажувальні дверцята і почекайте, доки пристрій не охолоне.

1. Відкрийте кришку ударної пластини, як показано на малюнку.
2. Розблокуйте кришку теплообмінника, повертаючи її в напрямку, вказаному стрілками.
3. Зніміть кришку теплообмінника, як

показано на малюнку.

- Очистіть передню поверхню теплообмінника, як показано на малюнку.
- Допасуйте кришку теплообмінника, як показано на малюнку.
- Зabloкуйте кришку теплообмінника, повертаючи її в напрямку, вказаному стрілками.
- Закрийте кришку ударної пластини, як показано на малюнку.

⚠ УВАГА: ЗАБОРОНЯЄТЬСЯ ПРОВОДИТИ ОЧИЩЕННЯ ГОЛИМИ РУКАМИ, ОСКІЛЬКИ ПЛАСТИНИ ТЕПЛОБМІННИКА ДУЖЕ ГОСТРІ. ВОНИ МОЖУТЬ ТРАВМУВАТИ ВАШІ РУКИ.

6.4. Очищення датчика вологості

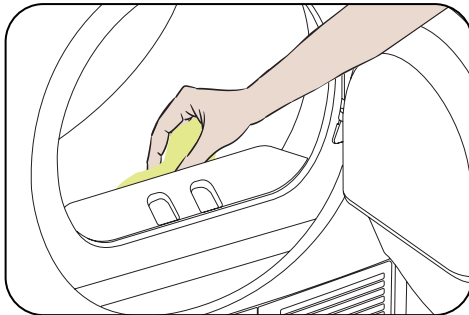

Машина містить датчики вологості, які визначають сухий одяг або ні.

Щоб очистити датчики:

- Відчиніть завантажувальні дверцятка машини.
- Якщо машина все ще нагріта після процесу сушіння, почекайте доки вона не охолоне.
- Змочіть м'яку тканину в оцті, протріть нею металеві поверхні датчиків і витріть їх насухо.

👤 ВАЖЛИВО: ОЧИЩАЙТЕ МЕТАЛЕВІ ПОВЕРХНІ ДАТЧИКІВ 4 РАЗИ НА РІК.

👤 ВАЖЛИВО: Не використовуйте металеві знаряддя для очищення металевих поверхонь датчиків.

⚠ ЗАСТЕРЕЖЕННЯ: Існує ризик виникнення пожежі або вибуху, тому категорично забороняється використовувати їдкі розчини, мийні речовини і подібні засоби для очищення датчиків

6.5. Очищення внутрішньої поверхні та завантажувальних дверцят

⚠ ВАЖЛИВО: НЕ ЗАБУВАЙТЕ ОЧИЩАТИ ВНУТРІШНЮ ПОВЕРХНЮ ЗАВАНТАЖУВАЛЬНИХ ДВЕРЦЯТ ПІСЛЯ КОЖНОГО СУШІННЯ.

Відчиніть завантажувальні дверцятка сушарки, очистіть їх внутрішню поверхню і ущільнювач м'якою вологою тканиною.

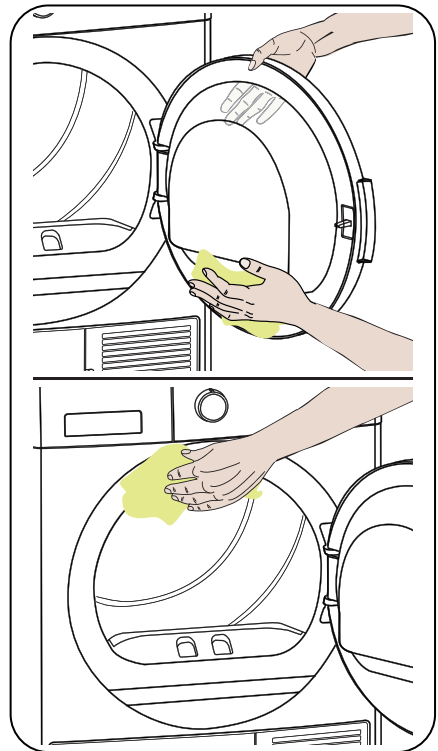



7. ТЕХНІЧНІ ХАРАКТЕРИСТИКИ

Марка	VESTEL
Модель	TDH10SGT2T
Висота	Мін.: 845 мм / Макс.: 855 мм*
Ширина	596 мм
Глибина	609 мм
Об'єм завантаження (макс.)	10 кг**
Вага нетто (разом з пластмасовими дверцятами)	44,3 кг
Вага нетто (разом зі скляними дверцятами)	45,8 кг
Напруга	(220-240) В
Потужність	1000 Вт

*Мін. висота: Висота без використання регульованих ніжок. *Макс. висота: Висота з використанням регульованих ніжок, викручених на максимум.

**Вага сухого одягу до прання.

 **ВАЖЛИВО:** З метою покращення якості сушіння технічні характеристики можуть змінюватися без належного повідомлення.

 **ВАЖЛИВО:** Наведені дані було отримано в лабораторному середовищі відповідно до існуючих стандартів. Ці дані можуть бути змінені відповідно до умов навколишнього середовища, де використовується пристрій.

 **УВАГА:**

1. З огляду на причини безпеки, законодавство вимагає розміщення принаймні 1 м³ на 8 г холодоагенту для такого обладнання. За 110 г пропану мінімальний розмір приміщення складе 13,75 м³.

2. Холодоагент: небезпека пожежі! / ризик отруєння / ризик матеріального збитку та пошкодження приладу. У приладі є холодоагент, який, хоча він екологічно чистий, є легкозаймистим R290. Неможливість правильної утилізації може призвести до пожежі або отруєння. Утилізуйте пристрій належним чином і не пошкодьте труби в контурі холодоагенту.

- Тип холодоагенту: R290
- Кількість газу: 110 г
- ODP (потенціал виснаження озонового шару): 0
- GWP (потенціал глобального потепління): 3

1. Ризик вибуху або виникнення пожежі Вийміть запальнички та сірники з кишень.

2. Не встановлюйте сушарку біля відкритого полум'я та джерел займання.

8. УСУНЕННЯ НЕСПРАВНОСТЕЙ

Сушарку обладнано системами, які здійснюють перевірки під час процесу сушіння, щоб вжити необхідні заходи і повідомити вас про будь-яку несправність.

⚠ ПОПЕРЕДЖЕННЯ: Якщо проблему не усунуто навіть після того, як було вжито усі заходи, про які йдеться в цьому розділі, необхідно зв'язатися з Авторизованою сервісною службою. Забороняється самостійно ремонтувати непрацюючий пристрій.

ПРОБЛЕМА	ПРИЧИНА	РІШЕННЯ
Процес сушіння займає багато часу.	Можливо, поверхня ворсового фільтра засмічена.	Промийте фільтр теплою водою.
	Можливо, засмічено теплообмінник.	Очистіть теплообмінник
	Можливо, закриті вентиляційні отвори в передній частині машини.	Відкрийте двері/вікна, щоб запобігти надмірному збільшенню температури в приміщенні.
	Можливо, на датчику вологості утворився шар накипу.	Очистіть датчик вологості.
	Можливо, сушарка перевантажена білизною.	Не перевантажуйте сушарку.
	Можливо, білизна недостатньо відтиснута.	Оберіть на машині більшу кількість обертів за хвилину.
Після сушіння білизна залишається вологою.	⚠ Після сушіння гаряча білизна може видаватися більш вологою на дотик, ніж вона є насправді.	
	Можливо, програма, яку ви обрали, не підходить для цього типу білизни.	Перевірте етикетки з інформацією щодо догляду на речах, оберіть відповідну програму для типу білизни, а також уведіть потрібний час виконання програми.
	Можливо, поверхня ворсового фільтра засмічена.	Промийте фільтр теплою водою.
	Можливо, засмічено теплообмінник.	Очистіть теплообмінник
	Можливо, сушарка перевантажена білизною.	Не перевантажуйте сушарку.
	Можливо, білизна недостатньо відтиснута.	Оберіть на машині більшу кількість обертів за хвилину.
Неможливо відкрити сушарку або запустити програму. Під час регулювання сушарка не активується.	Можливо, сушарку не підключено до електромережі.	Переконайтеся, що вилку вставлено в розетку.
	Можливо, завантажувальні дверцята відкриті.	Переконайтеся, що завантажувальні дверцята закриті належним чином.
	Можливо, ви не встановили програму або не натиснули клавішу Старт/Пауза.	Переконайтеся, що програму встановлено та сушарка не перебуває в режимі Очікування (Паузи).
	Можливо, активовано захист від дітей.	Деактивуйте захист від дітей.

ПРОБЛЕМА	ПРИЧИНА	РІШЕННЯ
Програму було перервано без видимих причин.	Можливо, завантажувальні дверцята не закриті належним чином.	Переконайтеся, що завантажувальні дверцята закриті належним чином.
	Можливо, виник збій в електроживленні.	Натисніть клавішу Старт/Пауза, щоб запустити програму.
	Можливо, бак для води заповнено.	Очистіть бак для води.
Одяг усівся, звалювся або пошкодився.	Можливо, програма, яку ви обрали, не підходить для цього типу білизни.	Перевірте етикетки з інформацією щодо догляду на речах, оберіть відповідну програму для типу білизни.
Із завантажувальних дверцят протікає вода.	Можливо, на внутрішніх поверхнях завантажувальних дверцят і на поверхнях ущільнювальної прокладки завантажувальних дверцят накопичився ворс.	Очистіть внутрішні поверхні завантажувальних дверцят і поверхні ущільнювальної прокладки завантажувальних дверцят.
Завантажувальні дверцята відкриваються самі по собі.	Можливо, завантажувальні дверцята не закриті належним чином.	Притисніть завантажувальні дверцята до характерного звуку закривання.
Горить/блимає попереджувальний індикатор бака для води.	Можливо, бак для води заповнено.	Очистіть бак для води.
	Можливо, наявний вигин шлангу відводу води.	Якщо вибір підключено безпосередньо до стоку, перевірте шланг для відводу води.
Горить попереджувальний індикатор очищення теплообмінника.	Можливо, засмічено теплообмінник.	Очистіть теплообмінник.
Горить індикатор, що попереджує про необхідність очищення фільтра.	Можливо, засмічено ворсовий фільтр.	Очистіть фільтр.
	Можливо, посадкове місце фільтра засмічене ворсом.	Почистіть посадкове місце фільтра.
	Можливо, забруднено поверхню фільтра для видалення ворсинок.	Промийте фільтр теплою водою.
Блимає індикатор, що попереджує про необхідність очищення фільтра й теплообмінника.	Можливо, посадкове місце фільтра засмічене ворсом.	Почистіть посадкове місце фільтра.
	Можливо, забруднено поверхню фільтра для видалення ворсинок.	Промийте фільтр теплою водою.
	Можливо, засмічено теплообмінник.	Очистіть теплообмінник.
Програму неможливо запустити, блимає попереджувальний світлодіодний індикатор фільтра.	Можливо, не встановлено фільтр.	Замініть фільтр.
	Попереджувальний індикатор фільтра блимає незважаючи на те, що фільтр встановлено:	Зателефонуйте в технічну службу.

9. АВТОМАТИЧНІ ПОПЕРЕДЖЕННЯ ПРО НЕСПРАВНОСТІ ТА ПОРЯДОК ДІЙ

Ваша сушарка обладнана вбудованою системою виявлення несправностей, яка вказується комбінацією миготливих робочих індикаторів. Найпоширеніші коди помилок показані нижче.

КОД ПОМИЛКИ	РІШЕННЯ
E03 / 	Очистіть резервуар для води. Якщо проблема не зникла, зверніться до найближчого авторизованого сервісного центру.
E04	Зверніться до найближчого авторизованого сервісного центру
E05	Зверніться до найближчого авторизованого сервісного центру
E06	Зверніться до найближчого авторизованого сервісного центру
E07	Зверніться до найближчого авторизованого сервісного центру
E08	В основному це може трапитися через коливання напруги. Зачекайте, поки напруга не стабілізується до робочого діапазону.

10. ЗАХИСТ НАВКОЛИШНЬОГО СЕРЕДОВИЩА ТА ІНФОРМАЦІЯ ПРО ПАКУВАННЯ

10.1. Інформація про пакування

Пакувальні матеріали даного виробу підлягають вторинній переробці. Не утилізуйте пакувальні матеріали разом з побутовими відходами або іншими видами відходів. Натомість здайте пакувальні матеріали у відповідний пункт прийому, який визначено органами місцевої влади.

11. ЗНАЧЕННЯ МАРКУВАНЬ ЕНЕРГОСПОЖИВАННЯ ТА ЕКОНОМІЯ ЕНЕРГІЇ

11.1. Маркування енергоспоживання

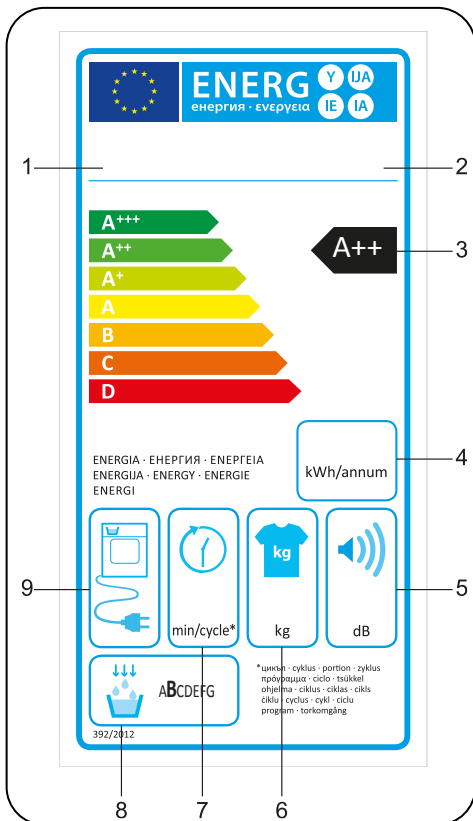

1. Товарний знак
2. Модель
3. Клас енергоспоживання
4. Щорічне споживання енергії
5. Шум під час сушіння
6. Об'єм завантаження для сухого одягу
7. Тривалість програми Cotton Cupboard Dry
8. Клас утворення конденсату
9. Машинна технологія

11.2. Енергоефективність

- Необхідно вмикати машину, коли вона повністю завантажена, запобігайте перенавантаженню машини.
- Під час прання швидкість віджиму має бути максимально можливою. Це зменшить час сушіння і енергоспоживання.
- Упевніться, що протягом одного циклу сушиться одяг одного типу.
- Дотримуйтесь рекомендацій з посібника користувача щодо обрання програм.
- Для забезпечення циркуляції повітря залишайте відповідний простір спереду та по боках сушарки. Не закривайте вентиляційні отвори у передній частині машини.
- Не відчиняйте дверцята машини під час сушіння, якщо в цьому нема потреби. Якщо дверцята відчинено, не тримайте їх у відчиненому стані тривалий час.
- Не додавайте новий (мокрый) одяг під час сушіння.
- Волосинки і ворс, які падають з одягу і потрапляють у повітря, накопичуються у ворсяних фільтрах. Перевіряйте, що фільтри очищають перед кожним використанням та після нього.
- Для моделей з тепловим насосом переконайтеся, що теплообмінник очищається принаймні один раз на місяць або після кожного 30 використання.
- Під час процесу сушіння приміщення має бути забезпечено належною вентиляцією.

ІНФОРМАЦІЙНИЙ ЛИСТОК

Відповідність Делегованому Регламенту Європейської Комісії (EU) No 392/2012

Назва виробника або товарного знаку	VESTEL
Назва моделі	TDH10SGT2T
Відносний об'єм завантаження (кг)	10
Тип електричної сушарки	тепловий насос
Клас енергоефективності ⁽¹⁾	A++
Річне споживання енергії (кВт-год) ⁽²⁾	282
Автоматична або неавтоматична	Автоматична
Енергоспоживання для стандартної програми для бавовни при повному завантаженні (кВт-год)	2,3
Енергоспоживання для стандартної програми для бавовни при частковому завантаженні (кВт-год)	1,29
Енергоспоживання у вимкненому стані для стандартної програми для бавовни при повному завантаженні P_o (Вт)	0,5
Енергоспоживання у сплячому режимі для стандартної програми для бавовни при повному завантаженні P_i (Вт)	1
Тривалість увімкненого сплячого режиму (min)	відсутня
Стандартна програма для бавовни ⁽³⁾	
Тривалість стандартної програми для бавовни при повному завантаженні, T_{dry} (min.)	239
Тривалість стандартної програми для бавовни при частковому завантаженні, $T_{dry1/2}$ (min.)	130
Зважена тривалість стандартної програми для бавовни при повному та частковому завантаженні (T_i)	177
Клас ефективності конденсування ⁽⁴⁾	B
Середня ефективність конденсування для стандартної програми для бавовни при повному завантаженні C_{dry}	81%
Середня ефективність конденсування для стандартної програми для бавовни при частковому завантаженні $C_{dry1/2}$	81%
Зважена ефективність конденсування для стандартної програми для бавовни при повному та частковому завантаженні C_i	81%
Рівень потужності шуму для стандартної програми для бавовни при повному завантаженні ⁽⁵⁾	65
Вбудована	№

(1) Клас від A+++ (найбільш ефективний) до D (найменш ефективний)

(2) Енергоспоживання базується на 160 циклах сушіння стандартної програми для бавовни при повному або частковому завантаженні та енергоспоживанні моделей низької потужності. Фактичне енергоспоживання за один цикл залежить від того, як використовують пристрій.

(3) Програма «Cotton cupboard dry» використовується при повному або частковому завантаженні і є стандартною програмою сушіння, про яку вказано на ярлику і інформаційному листку, що дана програма призначена для сушіння звичайного одягу з бавовни і є найбільш ефективною в умовах енергоспоживання для бавовни

(4) Клас від G (найменш ефективний) до A (найбільш ефективний)

(5) Середнє зважене значення - Рівень звукової потужності в дБ(A) на 1 пВт

CE



52510166-240313-00